



Un productor líder de refractarios monolíticos y piezas prefabricadas para los mercados de fundición, acerías, aluminio, cobre y zinc así como para las industrias cementeras, generación de potencia, incineración, procesamiento de minerales y calderas.

Soluciones **Refractarias** Global



QUE HACEMOS

En 1961 Allied Mineral Products comienza la producción de refractarios monolíticos para la industria de la fundición. Desde entonces hemos llegado a ser una fuerza global en el diseño y fabricación de refractarios monolíticos y piezas refractarias prefabricadas para un amplio rango de aplicaciones industriales y metalúrgicas. Nos enorgullecemos de proveer productos líderes, servicios de ingeniería personalizados y un excepcional servicio técnico en el campo.

VENTAS GLOBALES & FUERZA DE SERVICIO

Con Allied, usted tiene un socio comprometido a *Estar Presente a Nivel Mundial con Soluciones Refractarias*. nuestro equipo de ventas y servicios entrenados técnicamente aseguran recomendaciones de productos efectivos y eficientes y soporte en las instalaciones. Adicionalmente, nuestro equipo de servicio técnico proporciona solución de problemas y servicios técnicos en el campo para nuestros clientes.



INNOVACION

Somos pioneros tecnológicos en el diseño de nuevos productos patentados y trabajamos continuamente para mejorar nuestras líneas de productos principales. Diseñamos sistemas de refractarios integrales para ayudar a los clientes a optimizar la vida útil de los equipos y minimizar tiempos de parada. Nos enfocamos en desarrollar y aplicar prácticas de ahorros de tiempo para las instalaciones refractarias.



QUE ALLIED TIENE QUE OTROS NO

Allied se destaca sobre los competidores por ir más allá ofreciendo a los clientes la mejor experiencia, recursos y posibles relaciones.

CONTROL DE CALIDAD

Nos hemos enfocado en la calidad desde nuestros inicios y nos esforzamos a suministrar productos que se desempeñan consistentemente y de manera óptima.

- Equipo de gestión de calidad Global
- Estricta calificación de materias primas
- Prueba por cada lote

INGENIERIA DE DISEÑO PERSONALIZADO

Nuestro equipo de ingeniería calificado emplea una variedad de programas y cálculos para crear un sistema de refractario personalizado para cada cliente. Nuestras soluciones de ingeniería se basan sobre diseños de equipos, consideraciones térmicas y características del material.

- Tecnologías Patentadas
- Optimización de productos por zona.
- Diseños provados de sistemas de revestimientos seguros
- Técnicas de instalación únicas
- Análisis de Elementos Finitos (FEA)
- Modelo 3-D
- 7 operadores de CAD localizados en todo el mundo

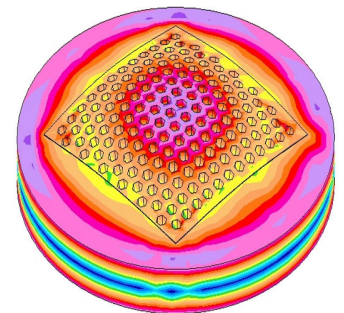
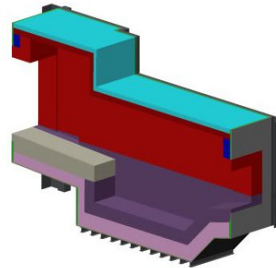
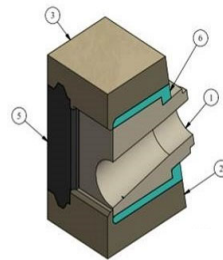

PRODUCTOS DE APOYO

Además de nuestra extensiva lista de productos refractarios, Allied ofrece un rango de artículos auxiliares como soportes a sus procesos.

- Equipos de instalación (mezcladores, bombas y sistemas de vibración)
- Ladrillos & Ladrillos aislantes
- Formas para hornos
- Aislamiento de fibra cerámica
- Plano de deslizamiento & Mica, Tela
- Fundentes
- Barras tapón & Boquillas
- Placas aislantes & Bloques
- Anclajes Inoxidables y Cerámicos
- Formas fundidas Hornos Canal(Loops)
- Tapón Poroso para Coreless
- Medidor de temperatura & Cables



SOMOS UN PROVEDOR INNOVADOR , IMPULSADO POR LA TECNOLOGIA

Allied se enfoca en desarrollar nuevos productos, mejorando productos existentes, perfeccionando técnicas de instalación y creando sistemas de refractarios ideales. Nuestro producto se someten a pruebas exhaustivas en nuestro centro de Investigación con tecnología de vanguardia, mientras que nuestros ingenieros trabajan responsablemente para entender las necesidades únicas de cada cliente.

INVESTIGACION Y DESARROLLO

Tenemos amplias capacidades de investigación que nos permite desarrollar productos para específicas aplicaciones y hacer mejoras continuamente. El equipo de desarrollo de productos de Allied esta compuesto por expertos en ciencias de los materiales. Nuestro departamento de investigación cuenta con :

- Investigación para generar patentes
- Laboratorio para Proyección (Shotcreting– Gunning)
- Modernos equipos de pruebas analíticas (XRF, XRD, SEM)
- Capacidades de análisis forenses
- Análisis Post Mortem
- Evaluaciones de escorias metálicas
- Pruebas de Fluidéz
- Pruebas de contacto

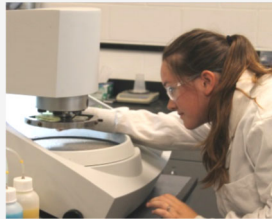

TECNOLOGIA DE MATERIALES

Allied suministra un amplio catálogo de productos refractarios con alto rendimiento para el procesamiento de metales ferrosos y no ferrosos y materiales industriales.

- Superior calidad de materia prima
- Propiedades de instalaciones únicas: vaciado vibrado, bombeado, proyección (gunning and shotcrete).
- Mezclas de productos que reúnen una variedad de demandas de aplicaciones tales como altas temperaturas, ciclos térmicos, ataque químico y abrasión.



INGENIERIA

El equipo de Allied evalúa el criterio de operación y los parámetros de diseños físicos para proporcionar reportes detallados y recomendar los productos y/o sistemas óptimos. Nuestro departamento de ingeniería cuenta con:

- Optimización de producto por zona.
- Análisis Térmico
- Modelos térmicos para optimizar y validar diseños
- Diseños provados de sistemas de revestimientos seguros.
- Diseños innovadores de sistemas de refractarios
- Creación detallada en modelo 3D
- Dibujos exhaustivo del sistema

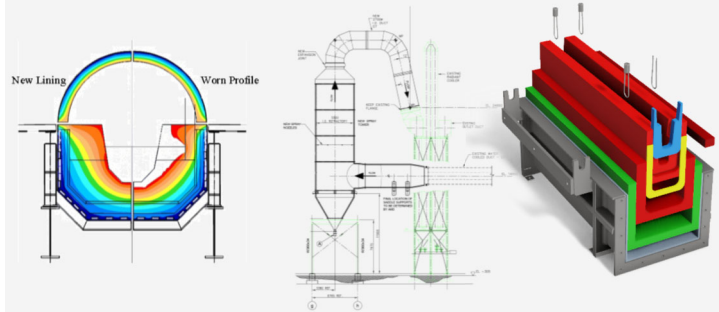

ALLIED MINERAL TECHNICAL SERVICES

Soporte técnico de valor añadido para sistemas refractarios

- Monitoreo de zona de fusión y modelado
- Análisis y colección de datos
- Servicio de Ingeniería y diseño
- Análisis de prácticas de fusión
- Respuesta de emergencia
- Supervisión y asistencia in situ

Mercados atendidos

- Alto Hornos(Blast Furnaces)
- Hornos de Carbon(Coke Ovens)
- Hornos Cubilotes(Cupolas)



FUNDICION

Los materiales refractarios de Allied para fundiciones han sido usados en hornos de fusión y mantenimiento y equipos de transferencias por mas de 50 años. Somos ampliamente reconocidos por la confiabilidad de nuestros productos en la industria de la fundición.

PRODUCTOS PRINCIPALES

- MINRO-SIL®
- V-CAST®
- DRI-VIBE®
- DRI-VIBE® LGS
- DRI-ROK®
- DRI-LITE®
- DURAGUN®
- METAL KAST
- LCF
- MINRO-AL®

APLICACIONES

- Hornos de Inducción sin núcleo (Coreless).
- Hornos de Inducción al Vacío
- Hornos de Inducción Canal
- Hornos a Presión (Pressure Pour)
- Hornos para Cobre (Shaft Copper)
- Cubilotes (Cupolas)
- Ollas/Cucharas
- Pisos

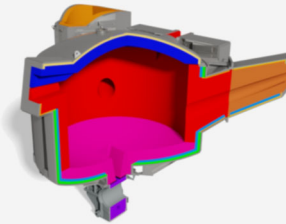
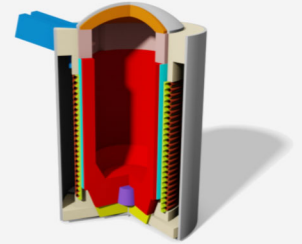

ALUMINIO

Somos un líder mundial en tecnología de refractarios para Aluminio. Nuestras líneas de productos se ajustan a las necesidades específicas de los clientes, propiedades antiadherentes, rápido secado, etc y están diseñados para manejar las diferentes condiciones en las aplicaciones de fusión, mantenimiento y transferencia de aluminio

PRODUCTOS PRINCIPALES

- QUICK-FIRE®
- QUICK-STICK®
- ARMORMAX®
- MATRICAST
- MATRIFLO
- MATRIPUMP
- QUICK CAST®
- MATRIFIRE
- MATRIPHOS
- TUFFLOOR®
- MATRILITE

APLICACIONES

- Hornos Reverberos
- Hornos Rotatorios
- Hornos de Inducción
- Mantenedor (Die Casting Holder)
- Torre Fusora (Stackmelter)
- Hornos de Carbon
- Canales precalentados
- Canales sin precalentar
- Ollas/Cucharas

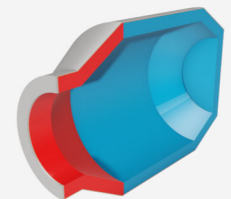
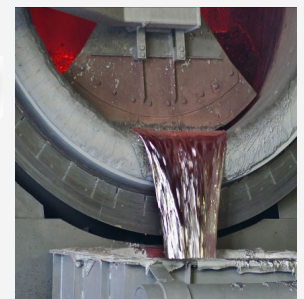
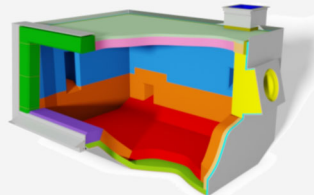

ACERO

El equipo de Allied se enfoca en mantener la producción día a día y resolver problemas refractarios a través de soluciones rentables basadas en la tecnología. Estamos equipados para satisfacer las necesidades integrales en las acerías, mini acerías y micro acerías con líneas de productos especializados y un compromiso con el manejo de materiales seguros y eficientes.

PRODUCTOS PRINCIPALES

- STACKCRETE®
- V-CAST®
- HC
- LADLE-LITE®
- RAPID PUMP
- LADLE-VIBE®
- DRI-VIBE®

APLICACIONES

- Alto Hornos
- Cubas de colada
- EAF
- Cubilotes
- Precalentadores(Hot Blast Stove)
- Torres de Aspersión
- Hornos Coke
- Torres de enfriamiento
- Artesas(Tundishes)
- Cucharas/Ollas
- Pisos
- Materiales de mantenimiento

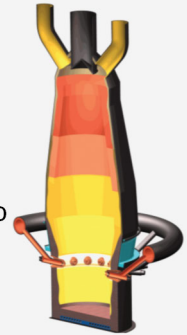

TRATAMIENTO TÉRMICO Y FORJA

Allied fabrica refractarios que se adaptan para hornos de forja y para otros hornos de procesamiento térmico. Nuestros productos ayudan a extender las campañas, mejora la eficiencia y reducen costos de mantenimientos. Nos especializamos en piezas prefabricadas para columnas, marcos inferior y superior y bloques de apoyo (Pier Block).

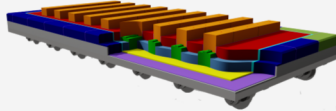
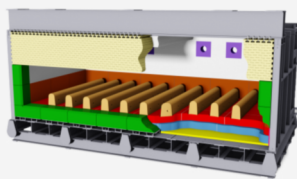

PRODUCTOS PRINCIPALES

- ARMORMAX®
- METAL-ROK®
- DRI-VIBE®
- TUFF-FLO
- LCF
- DURACON®

APLICACIONES

- Hornos tipo carro
- Hornos tipo caja
- Hornos de piso rotatorio
- Vigas galopantes
- Piso móvil
- Empuje
- Clamshell
- Inducción para barras

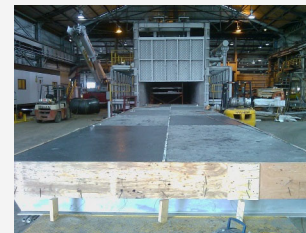

PIEZAS REFRACTARIAS PREFABRICADAS

Allied Mineral Products es un líder en la producción de piezas refractarias prefabricadas con 4 instalaciones de fabricación enteramente propias. Proporcionamos piezas de alta calidad, refractarios pre-secados para prácticamente cualquier aplicación.

BENEFICIOS DE LAS PIEZAS PREFABRICADAS

- Consistente, Proceso de fabricación controlada
- Instalación rápida
- Minimiza tiempo de secado
- Retiro mas fácil de escoria debido a la baja porosidad
- Extensiva oferta de productos incluyendo el último compuesto de cerámica-metal para piezas, METAL-ROK®
- Piezas prefabricadas a partir de las líneas de productos insignias de Allied.
- Capacidades de piezas desde 2 lb a 10 tons(1 kg to 9 tons)

MERCADOS SERVIDOS

- Fundición
- Aluminio
- Aceros
- Cemento
- Generación de Energía
- Procesamiento de minerales
- Chimeneas y Pisos
- Forja y tratamientos térmicos
- Contención de calor

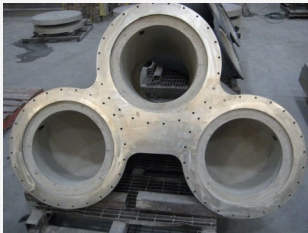

INDUSTRIAL

El mercado industrial abarca muchos campos diversos con equipos y necesidades únicas. Allied ofrece una extensiva línea de refractarios monolíticos de alta resistencia y piezas prefabricadas capaz de soportar repetitivas abrasiones y desgastes, soluciones ideales para las aplicaciones de generación de energía y procesamiento de minerals

PRODUCTOS PRINCIPALES

- TUFFCRETE®
- ARMORMAX®
- DURACON®
- GUNCAST®
- INSULMIX®
- TUFF-FLO
- DURAGUN®
- GUNCAST®

MERCADO SERVIDO

- Procesamiento de minerales : cemento, cal, ore
- Generación de Potencia
- Calderas
- Producción energía con residuos
- Incineración
- Vidrio
- Productos para Chimeneas, Pisos

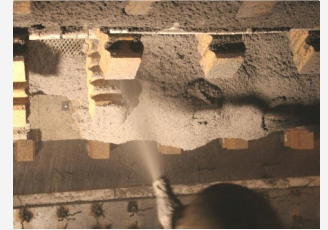
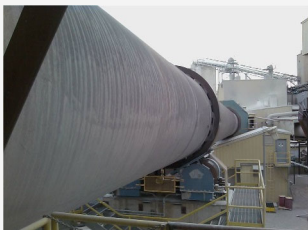
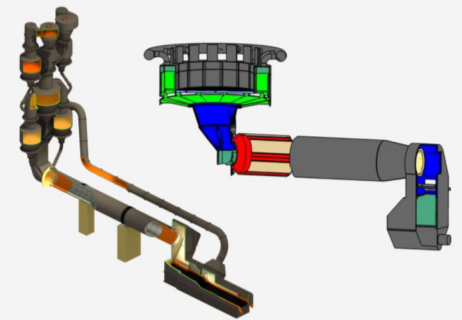

Sede Corporativa:

Allied Mineral Products, LLC
Columbus, Ohio, U.S.A.
614-876-0244 - info@alliedmin.com

Lugares de Fabricación USA:

Allied Mineral Products, LLC
Columbus, Ohio, USA
614-876-0244 - info@alliedmin.com

Allied Mineral Products
Chehalis, Washington, USA
614-876-0244 - info@alliedmin.com

Allied Mineral Products
Pell City, Alabama, USA
614-876-0244 - info@alliedmin.com

Allied Mineral Products
Brownsville, Texas, USA
956-831-2022 - info@alliedmin.com

Lugares de Fabricación Internacional

Allied Mineral Products Brazil
Poços de Caldas, Brazil
614-876-0244 - info@alliedmin.com

Allied Mineral Products Europe B.V.
Tholen, Netherlands
31-166 601200 - customer.service@alliedmin.com

Allied Mineral Products (Foshan) Co., Ltd.
Foshan City, China
86-22-252-10378 - amtsales@alliedmin.com

Allied Mineral Products (Tianjin) Co., Ltd.
Tianjin, China
86-22-252-10378 - amtsales@alliedmin.com

Allied Mineral Products South Africa (Pty) Ltd.
Johannesburg, South Africa
27-11-902-2900 - southafricasales@alliedmin.com

Allied Refractory Products India Private Ltd.
Ahmedabad, Gujarat, India
91-2717-616800 - india@alliedmin.com

Allied Mineral Products Russia
Yelabuga, Tatarstan, Russia
79-16-585-2753 - info@alliedmin.com

Licencias:

Refractarios Lunge Limitada
Santiago, Chile
56-22-745-3613 - info@alliedmin.com

Nippon Crucible Co., Ltd.
Tokyo, Japan
614-876-0244 - japan@alliedmin.com

Shinagawa Refractories Australasia
Unanderra NSW Australia
+61-2-4222-3834 - info@alliedmin.com

Hagenburger
Grünstadt, Germany
31-16660-5153 - info@alliedmin.com

Soluciones Refractorias Global

Visite alliedmineral.com para mas información.